

Instrukcja obsługi

Wirówka

WE170V
PNC 914535416



Electrolux
PROFESSIONAL

Spis treści

Spis treści

1	Informacje dotyczące bezpieczeństwa	5
1.1	Bezpieczeństwo dzieci i osób o ograniczonych zdolnościach ruchowych, sensorycznych lub umysłowych	5
1.2	Instalacja	6
1.3	Przyłącze elektryczne	7
1.4	Podłączenie wody	7
1.5	Obsługa	7
1.6	Czyszczenie i konserwacja	8
1.7	Oświetlenie wewnętrzne	8
1.8	Serwis	8
1.9	Utylizacja	8
2	Warunki gwarancji i wyłączenia	9
3	Opis produktu	10
4	Akcesoria	11
4.1	Zestaw łączący	11
4.2	Cokół z szufladą	12
4.3	Zestaw kotwiący	12
4.4	Zewnętrzny dozownik detergentu	12
5	Przed pierwszym użyciem	13
6	Panel sterowania	14
6.1	Wyświetlacz	15
7	Programy	16
8	Opcje	18
8.1	18
8.2	18
8.3	18
8.4	18
8.5	18
8.6	18
9	Ustawienia	19
9.1	Sygnały dźwiękowe	19
9.2	Blokada uruchomienia	19
9.3	Stałe dodatkowe płukanie	19
10	Codzienna eksploatacja	20
10.1	Wkładanie prania	20
10.2	Montaż klapki na detergent w płynie	20
10.3	Używanie detergentów i dodatków	21
10.4	Komory na detergent	21
10.5	Detergent w płynie lub proszku	21
10.6	Włączanie urządzenia	21
10.7	Ustawianie programu	22
10.8	Uruchamianie programu	22
10.9	Uruchamianie programu z opóźnionym startem	22
10.10	Anulowanie opóźnionego startu	22
10.11	Przerywanie programu i zmiana opcji	22
10.12	Anulowanie uruchomionego programu	23
10.13	Po zakończeniu programu	23
10.14	Opcja automatycznego wyłączenia	23
11	Rady i wskazówki	24
11.1	Wsad prania	24
11.2	Uporczywe plamy	25
11.3	Rodzaj i ilość detergentu	25
11.4	Wskazówki ekologiczne	26
11.5	Twardość wody	26
12	Czyszczenie i konserwacja	27
12.1	Harmonogram czyszczenia okresowego	27
12.2	Czyszczenie obudowy	27
12.3	Odkamienianie	27
12.4	Pranie konserwacyjne	27
12.5	Uszczelka drzwi	28

Spis treści

12.6	Czyszczenie bębna	28
12.7	Czyszczenie dozownik detergentu	28
12.8	Czyszczenie węży doprowadzających wodę oraz filtrów na zaworach.....	28
13	Rozwiązywanie problemów	29
13.1	Kody alarmów i możliwe usterki	29
14	Awaryjne otwieranie drzwi	31
15	Dane techniczne	32
15.1	Przyłącze elektryczne	32
16	Informacje o wyrzucaniu produktu.....	33
16.1	Wyrzucanie urządzenia po zakończeniu jego przydatności do eksploatacji.....	33
16.2	Utylizacja opakowania.....	33

Producent zastrzega sobie prawo do dokonywania zmian w specyfikacji konstrukcyjnej i materiałowej.

1 Informacje dotyczące bezpieczeństwa

Przed przystąpieniem do instalacji i rozpoczęciem eksploatacji urządzenia należy uważnie zapoznać się z dołączoną instrukcją obsługi. Producent nie odpowiada za obrażenia ciała ani szkody spowodowane nieprawidłową instalacją lub eksploatacją urządzenia. Instrukcję obsługi należy przechowywać w bezpiecznym i łatwo dostępnym miejscu w celu wykorzystania w przyszłości.



Przed uruchomieniem urządzenia należy przeczytać instrukcję

1.1 Bezpieczeństwo dzieci i osób o ograniczonych zdolnościach ruchowych, sensorycznych lub umysłowych

- Urządzenie mogą obsługiwać dzieci po ukończeniu ósmego roku życia oraz osoby o ograniczonych zdolnościach fizycznych, sensorycznych lub umysłowych, a także nieposiadające odpowiedniej wiedzy lub doświadczenia, jeśli będą one nadzorowane lub zostaną poinstruowane w zakresie bezpiecznego korzystania z urządzenia i będą świadome związanych z tym zagrożeń.
- Dzieci w wieku od 3 do 8 lat i osoby o znacznym stopniu niepełnosprawności nie powinny zbliżać się urządzenia, jeśli nie znajdują się pod stałym nadzorem.
- Dzieci poniżej 3 roku życia nie powinny zbliżać się do urządzenia, jeśli nie znajdują się pod stałym nadzorem.
- Nie pozwalać dzieciom bawić się urządzeniem.
- Przechowywać opakowanie w miejscu niedostępnym dla dzieci lub zutylizować je w odpowiedni sposób.
- Przechowywać detergenty poza zasięgiem dzieci.
- Dzieci i zwierzęta domowe nie powinny zbliżać się do urządzenia, gdy otworzone są jego drzwi.
- Dzieci nie powinny zajmować się czyszczeniem ani konserwacją urządzenia bez odpowiedniego nadzoru.

1.2 Instalacja

- Urządzenie jest przeznaczone do użytku domowego i zastosowań komercyjnych.
- Należy postępować zgodnie z instrukcją instalacji dołączoną do urządzenia.
- Usunąć wszystkie elementy opakowania i blokady transportowe.
- Przechowywać blokady transportowe w bezpiecznym miejscu. Jeśli w przyszłości zajdzie potrzeba ponownego transportu urządzenia, należy zamontować blokady w celu unieruchomienia bębna, aby zapobiec wewnętrznym uszkodzeniom.
- Zachować ostrożność podczas przenoszenia urządzenia, ponieważ jest ono ciężkie. Należy zawsze stosować rękawice ochronne i mieć na stopach pełne obuwie.
- Nie instalować ani nie używać uszkodzonego urządzenia.
- Upewnić się, że urządzenie jest stabilne podczas transportu.
- Należy upewnić się, że urządzenie jest odłączone od źródła zasilania podczas instalacji, prac konserwacyjnych lub naprawy i że nie można go ponownie podłączyć przed zakończeniem prac.
- Nie instalować ani nie korzystać z urządzenia w miejscach, w których temperatura może spaść poniżej 0°C lub w których mogłoby być ono narażone na działanie czynników atmosferycznych.
- W przypadku instalacji urządzenia w lokalizacji o charakterze publicznym/komercyjnym należy zapewnić zgodność z przepisami dotyczącymi bezpieczeństwa i higieny.
- Nie instalować urządzenia w miejscach mogących być w ruchu (np. na statku).
- Podłoże, na którym będzie stało urządzenie, musi być płaskie, stabilne, odporne na działanie wysokiej temperatury i czyste.
- Zapewnić odpowiednią cyrkulację powietrza pomiędzy urządzeniem i podłogą.
- Wykładzina podłogowa nie może zasłaniać otworów wentylacyjnych w podstawie (jeśli dotyczy).
- Wyregulować nóżki, aby zapewnić odpowiednią przestrzeń między urządzeniem a dywanem.
- Nie należy instalować urządzenia za zamykanymi drzwiami, drzwiami przesuwными lub drzwiami z zawiasami po przeciwnej stronie, które uniemożliwiałyby pełne otwarcie drzwiczek urządzenia.
- Nie umieszczać pod urządzeniem żadnych pojemników na wypadek ewentualnego wycieku wody. Skontaktować się z autoryzowanym centrum serwisowym w celu uzyskania informacji, jakich akcesoriów można używać.

1.3 Przyłącze elektryczne

- Urządzenie należy prawidłowo uziemić. Producent nie ponosi odpowiedzialności za konsekwencje nieprawidłowego uziemienia.
- Należy używać wyłącznie prawidłowo zamontowanego gniazda elektrycznego z uziemieniem.
- Upewnić się, że parametry na tabliczce znamionowej odpowiadają parametrom znamionowym źródła zasilania.
- Nie stosować rozgałęźników ani przedłużaczy.
- Należy zwrócić uwagę, aby nie uszkodzić wtyczki ani przewodu zasilającego.
- Jeśli przewód zasilający jest uszkodzony, ze względów na zagrożenie porażenia prądem musi go wymienić producent, autoryzowane centrum serwisowe lub inna wykwalifikowana osoba.
- Podłączyć wtyczkę do gniazda elektrycznego dopiero po zakończeniu instalacji. Należy zadbać o to, aby po zakończeniu instalacji urządzenia wtyczka przewodu zasilającego była łatwo dostępna.
- Nie dotykać przewodu zasilającego ani wtyczki mokrymi rękami.
- Odłączając urządzenie, nie należy ciągnąć za przewód zasilający. Zawsze ciągnąć za wtyczkę.
- Dotyczy tylko Wielkiej Brytanii i Irlandii: Urządzenie wyposażono we wtyczkę zasilającą z bezpiecznikiem 13 A. Jeśli konieczna jest wymiana bezpiecznika we wtyczce zasilającej, należy użyć bezpiecznika 13 A ASTA (BS 1362).

1.4 Podłączenie wody

- Uważać, aby nie uszkodzić węży wodnych.
- Urządzenie należy podłączyć do instalacji wodociągowej za pomocą nowych dołączonych zestawów przewodów. Nie wolno ponownie używać starych węży.
- Przed podłączeniem urządzenia do nowej instalacji wodociągowej lub instalacji, z której nie korzystano przez dłuższy czas lub która była naprawiana lub do której podłączono nowe urządzenia (liczniki wody itp.), należy umożliwić wypływ wody, aż będzie ona czysta.
- Robocze ciśnienie wody (minimalne i maksymalne) musi wynosić od 0,5 bara (0,05 MPa) do 10 barów (1,0 MPa).
- Podczas pierwszego użycia urządzenia i bezpośrednio po nim należy upewnić się, że nie ma widocznych wycieków wody.

1.5 Obsługa

- Nie zmieniać parametrów technicznych urządzenia.
- Należy przestrzegać instrukcji bezpieczeństwa podanych na opakowaniu detergentu.
- Należy przestrzegać maksymalnego wsadu wynoszącego 8,0 kg (patrz rozdział „Programy”).
- Nie umieszczać produktów łatwopalnych ani przedmiotów nasączonych łatwopalnymi produktami w pobliżu lub na urządzeniu.
- Należy usunąć wszystkie metalowe przedmioty z prania.
- Nie dotykać szyby drzwi podczas działania programu. Szyba może być gorąca.

1.6 Czyszczenie i konserwacja

- Przed przystąpieniem do konserwacji należy wyłączyć urządzenie i wyjąć wtyczkę przewodu zasilającego z gniazda elektrycznego.
- Urządzenia nie wolno czyścić wodą pod ciśnieniem ani parą wodną.
- Czyścić urządzenie za pomocą wilgotnej szmatki. Stosować wyłącznie obojętne detergenty. Nie używać produktów ściernych, myjek do szorowania, rozpuszczalników ani metalowych przedmiotów.

1.7 Oświetlenie wewnętrzne



Ostrzeżenie



Ryzyko obrażeń cielesnych.

- Widoczne promieniowanie LED, nie patrzeć bezpośrednio w wiązkę.
- Aby wymienić oświetlenie wewnętrzne, należy skontaktować się z autoryzowanym centrum serwisowym.

1.8 Serwis

- Aby naprawić urządzenie, należy skontaktować się z autoryzowanym centrum serwisowym.
- Należy korzystać tylko z autoryzowanych części zapasowych, akcesoriów i materiałów eksploatacyjnych.
- Należy pamiętać, że samodzielna lub nieprofesjonalna naprawa może mieć wpływ na bezpieczeństwo oraz spowodować utratę gwarancji.
- Informacja dotycząca oświetlenia w urządzeniu i elementów oświetleniowych sprzedawanych osobno jako części zamienne: Zastosowane elementy oświetleniowe są przystosowane do pracy w wymagających warunkach fizycznych (temperatura, drgania, wilgotność) w urządzeniach domowych lub są przeznaczone do sygnalizacji stanu działania urządzenia. Nie są one przeznaczone do innych zastosowań i nie nadają się do oświetlania pomieszczeń domowych.

1.9 Utylizacja

- Odłączyć urządzenie od źródła zasilania i zamknąć dopływ wody.
- Odciąć przewód zasilający blisko urządzenia i oddać do utylizacji.
- Wymontować zatrzask drzwi, aby uniemożliwić zamknięcie się dziecka lub zwierzęcia w bębnie.

2 Warunki gwarancji i wyłączenia

Jeśli zakup tego produktu wiąże się z gwarancją, gwarancja taka jest udzielana zgodnie z lokalnymi przepisami i pod warunkiem, że produkt zostanie zainstalowany i będzie używany zgodnie z przeznaczeniem i opisem zawartym w odpowiedniej dokumentacji dotyczącej urządzenia.

Gwarancja będzie miała zastosowanie tylko jeśli klient używał oryginalnych części zamiennych i przeprowadzał konserwację zgodnie z dokumentacją użytkownika i konserwacji Electrolux Professional udostępnioną w formie papierowej lub elektronicznej.

W celu uzyskania optymalnych rezultatów i utrzymania wydajności produktu, Electrolux Professional zdecydowanie zaleca stosowanie zatwierdzonych przez Electrolux Professional środków czyszczących, płuczących i odkamieniających.

Gwarancja Electrolux Professional nie obejmuje:

- kosztów przejazdów serwisantów w celu dostawy i odbioru produktu;
- instalacji;
- szkoleń w zakresie używania/eksploatacji urządzenia;
- wymiany (i/lub dostawy) części zużywających się, chyba że wynika to z wad materiałowych lub wykonawczych zgłoszonych w ciągu jednego (1) tygodnia od wystąpienia awarii;
- naprawy okablowania zewnętrznego;
- naprawy nieautoryzowanych napraw, jak również wszelkich spowodowanych przez nie i/lub wynikających z nich szkód, awarii i niesprawności;
 - niewystarczających i/lub nieprawidłowych parametrów układów elektrycznych (natężenie/napięcie/częstotliwość), wraz ze skokami i/lub przerwami w zasilaniu;
 - nieodpowiedniego lub przerywanego zasilania w wodę, parę, powietrze, gaz (w tym zanieczyszczeń i/lub innych elementów, które nie spełniają wymagań technicznych dla każdego urządzenia);
 - części hydraulicznych, komponentów lub podlegających zużyciu środków czyszczących, które nie zostały zatwierdzone przez producenta;
 - zaniedbania klienta, niewłaściwej eksploatacji i/lub nieprzestrzegania instrukcji użytkownika i serwisowania określonych w odpowiedniej dokumentacji sprzętu;
 - nieprawidłowej: instalacji, naprawy, konserwacji (w tym manipulacji, modyfikacji i napraw przeprowadzanych przez nieupoważnione osoby trzecie) oraz modyfikacji systemów bezpieczeństwa;
 - zastosowania nieoryginalnych komponentów (np.: materiałów eksploatacyjnych, zużywających się lub części zamiennych);
 - warunków środowiska powodujących naprężenia termiczne (np. przegrzanie/zamarzanie) lub chemiczne (np. korozja/utlenianie);
 - ciał obcych umieszczonych w produkcie lub podłączonych do niego;
 - wypadków lub przypadków działania siły wyższej;
 - transportu i obsługi, w tym zadrapań, wgnieceń, wyszczerbień i/lub innych uszkodzeń powierzchni produktu, chyba że takie uszkodzenia wynikają z wad materiałowych lub wykonawczych i zostaną zgłoszone w ciągu jednego (1) tygodnia od dostawy (jeśli nie uzgodniono inaczej);
- Produktów, których oryginalne numery seryjne zostały usunięte, zmienione lub które trudno jest jednoznacznie ustalić;
- wymiany żarówek, filtrów lub innych części eksploatacyjnych;
- wszelkich akcesoriów i oprogramowania, które nie zostały zatwierdzone lub określone przez Electrolux Professional.

Gwarancja nie obejmuje planowych czynności konserwacyjnych (w tym wymaganych do nich części) ani dostawy środków czyszczących, chyba że są one wyraźnie objęte jakąkolwiek lokalną umową, z zastrzeżeniem lokalnych warunków.

Lista autoryzowanych punktów obsługi klienta została podana na stronie internetowej Electrolux Professional.

3 Opis produktu

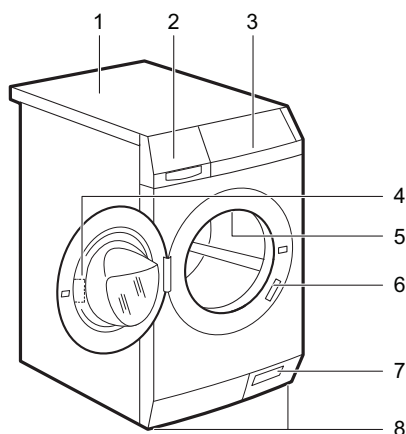

fig.X02928

1	Biat
2	Dozownik detergentu
3	Panel obsługi
4	Obsługa drzwiczek
5	Oświetlenie wewnętrzne
6	Tabliczka znamionowa
7	Filtr pompy opróżniającej i awaryjne otwieranie drzwi
8	Nóżki do poziomowania urządzenia

Na tabliczce znamionowej znajdują się: nazwa modelu (A), numer produktu (B), parametry zasilania (C) oraz numer seryjny (D).

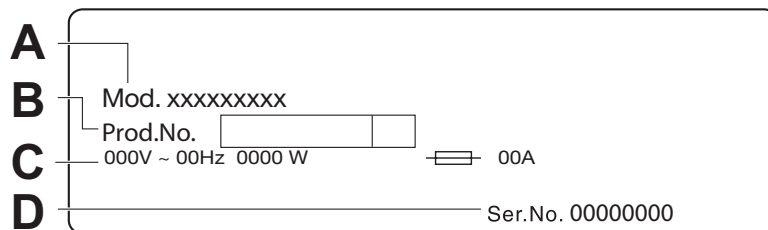

fig.X02929

4 Akcesoria

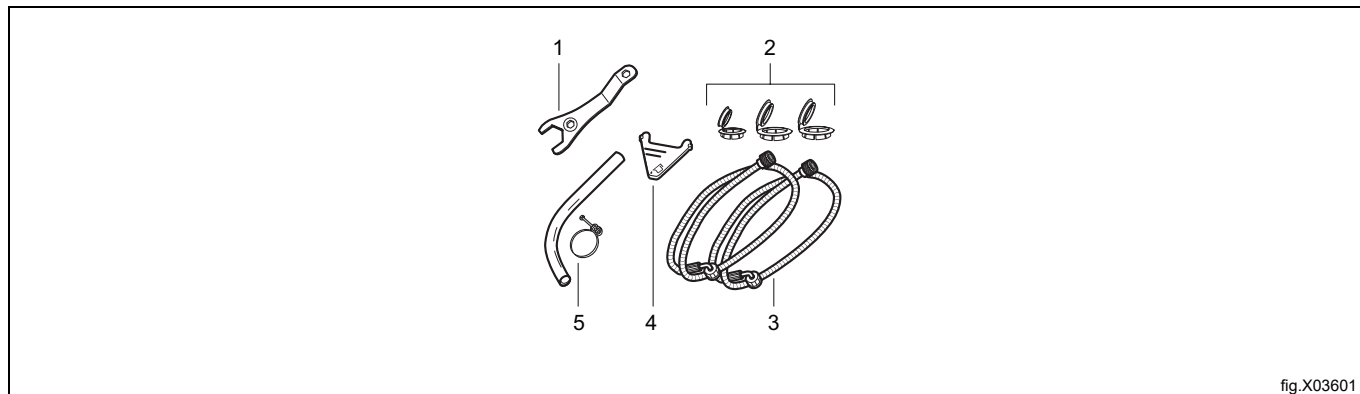

fig.X03601

1	Klucz płaski Służy do odkręcenia blokad transportowych.
2	Plastikowe zatyczki Służą do zaślepienia otworów z tyłu urządzenia, po usunięciu blokad transportowych.
3	Węże dopływowe Służą do podłączenia urządzenia do zaworu zimnej i ciepłej wody: węży z niebieską zatyczką do wody zimnej, węży z czerwoną zatyczką do wody ciepłej.
4	Kłapka detergentu w płynie Służy do spalniania przepływu detergentu w płynie.
5	Wąż spustowy i zacisk Aby podłączyć urządzenie do systemu odpływowego. Należy użyć zacisku i dobrze zamocować wąż spustowy. W miarę potrzeby wąż spustowy można uciąć i skrócić.

4.1 Zestaw łączący

Jest dostępny u autoryzowanego sprzedawcy.

Zestaw łączący może być stosowany jedynie z suszarkami bębnowymi wskazanymi w ulotce. Patrz załączona ulotka. Uważnie przeczytać instrukcje dostarczone w komplecie.

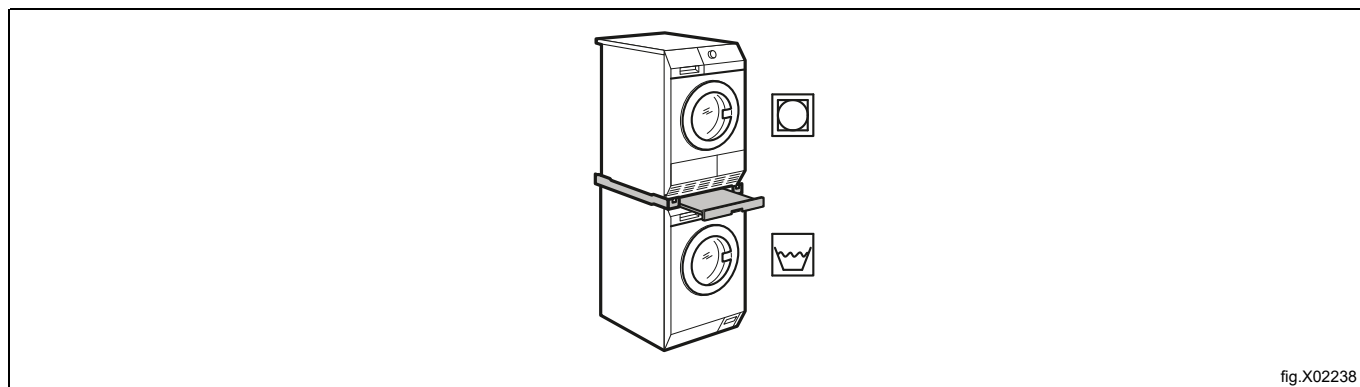

fig.X02238

4.2 Cokół z szufladą

Dostępne u autoryzowanego sprzedawcy.

Pozwala na ustawienie urządzenia wyżej, na poziomie, który ułatwia ładowanie i wyjmowanie prania.

Szuflada może być używana do przechowywania prania, np. ręczników, środków czystości itp.

Uważnie przeczytać instrukcje dostarczone w komplecie.

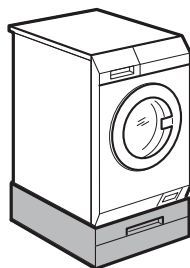

fig.X02240A

4.3 Zestaw kotwiący

Dostępne u autoryzowanego sprzedawcy.

W przypadku instalacji urządzenia na betonowej podstawie należy zamówić odpowiedni zestaw kotwiący.

Uważnie przeczytać instrukcje dostarczone w komplecie.

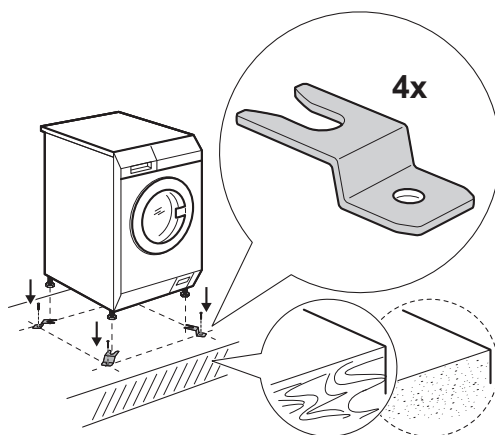

fig.X02931

4.4 Zewnętrzny dozownik detergentu

Dostępne u autoryzowanego sprzedawcy.

Detergent w płynie może być ładowany automatycznie z zewnętrznego dozownika.

Uważnie przeczytać instrukcje dostarczone w komplecie.

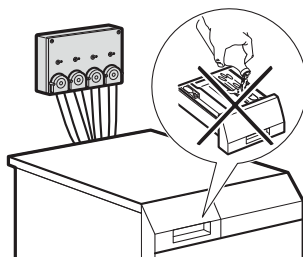

fig.X02932

5 Przed pierwszym użyciem

1. Sprawdzić, czy wyjęto wszystkie śruby transportowe.
2. Sprawdzić, czy dostępne jest podłączenie do sieci elektrycznej i wodociągowej.
3. Wlać 2 litry wody do przegródki na detergent do fazy prania. Spowoduje to włączenie systemu spustowego.
4. Dodać niewielką ilość detergentu do komory fazy prania.
5. Ustawić i uruchomić program do bawełny w najwyższej temperaturze bez prania w bębnie. Spowoduje to usunięcie wszelkich zabrudzeń z komory prania i z bębna.

6 Panel sterowania

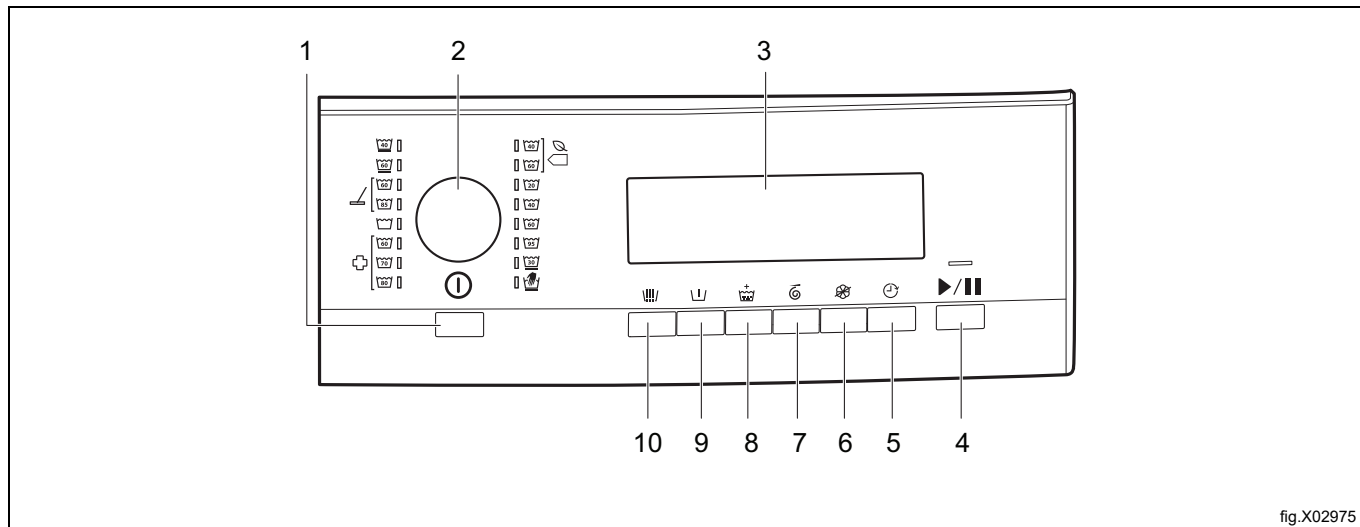

fig.X02975

1	Przycisk automatycznego wyłączenia Ⓛ
2	Pokrętko programu
3	Wyświetlacz
4	Przycisk „Start/Pauza” ▶
5	Przycisk opóźnionego startu ⌚
6	Przycisk braku zmiękczacza 🌿
7	Przycisk czasu wirowania 🌀
8	Przycisk dodatkowego płukania + 🧺
9	Przycisk prania wstępnego 🧺
10	Przycisk płukania 🧺

6.1 Wyświetlacz

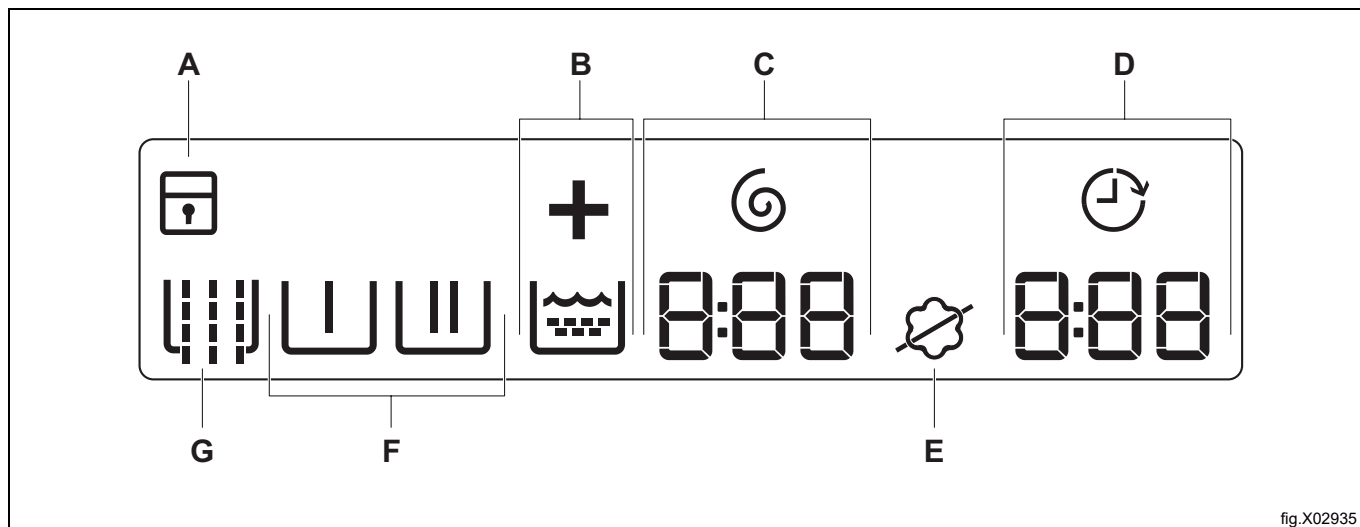











fig.X02935

Symbol na wyświetlaczu	Opis symbolu	
A		Blokada uruchomienia jest włączona.
		Blokada uruchomienia jest wyłączona.
B		Symbol dodatkowego płukania. to symbol wskazujący fazę płukania. Po wybraniu dodatkowego płukania podświetli się ikona „+”.
C		Wskaźnik i symbol czasu wirowania. Liczba wskazuje minuty i sekundy.
D		Wskaźnik opóźnionego startu.
		Czas programu Po uruchomieniu programu czas programu zmniejsza się stopniowo co 1 minutę. Liczba wskazuje godzinę i minuty.
		Opóźniony start Po naciśnięciu przycisku startu z opóźnieniem na wyświetlaczu pojawi się godzina opóźnionego startu.
		Kody alarmów Jeśli urządzenie działa nieprawidłowo, na ekranie wyświetlane są kody alarmów. Więcej informacji można znaleźć w rozdziale „Rozwiązywanie problemów”.
		Komunikat ten pojawia się na wyświetlaczu przez kilka sekund, gdy: <ul style="list-style-type: none"> Nie można ustawić funkcji za pomocą programu. Próbujesz zmienić program podczas jego działania.
		Program został zakończony.
E		Symbol zmiękczacza: urządzenie ładuje zmiękczac normalnie.
		Brak symbolu zmiękczacza: urządzenie nie ładuje zmiękczacza.
F		Symbole faz Po ustawieniu programu wyświetlane są symbole wszystkich faz programu. Po rozpoczęciu programu miga tylko symbol aktualnie trwającej fazy. Po zakończeniu fazy symbol świeci się ciągłym światłem.
		Faza prania wstępnego
		Faza prania
		Faza płukania
G		Faza wirowania
		Symbol płukania

7 Programy

Poniższa tabela zawiera dostępne programy wraz z krótkim opisem:

Program Zakres temperatur ¹	Maksymalny wsad ²	Referencyjna prędkość wirowania	Czas wirowania	Opis
Eco ³ 	4,0 kg	1400 obr./min.	540 – 5 sekund	Biała bawełna i bawełna w trwałym kolorze. Rzeczy średnio zabrudzone. Zużycie energii spada, a czas trwania programu wydłuża się, zapewniając dobre rezultaty prania.
Niska temperatura 	4,0 kg	1200 obr./min.	120 – 5 sekund	Rzeczy bawełniane i syntetyczne, lekko zabrudzone lub noszone jeden raz.
Bawełniane 	8,0 kg	1400 obr./min.	360 – 5 sekund	Biała bawełna ⁴ Rzeczy średnio i lekko zabrudzone.
Bawełniane 	8,0 kg	1400 obr./min.	360 – 5 sekund	Kolorowa bawełna ⁵ Rzeczy średnio i lekko zabrudzone.
Łagodne 	4,0 kg	1200 obr./min.	120 – 5 sekund	Tkaniny delikatne, takie jak materiały akrylowe, wiskozowe czy mieszane, wymagające delikatniejszego prania. Rzeczy średnio zabrudzone.
Pranie ręczne 	2,0 kg	1200 obr./min.	120 – 5 sekund	Rzeczy wełniane nadające się do prania w pralce, wełniane i inne tkaniny przeznaczone do prania ręcznego z symbolem „Pranie ręczne”. ⁶
Syntetyczne 	4,0 kg	1200 obr./min.	120 – 5 sekund	Tkaniny syntetyczne lub mieszane. Rzeczy średnio zabrudzone.
Mikrofibra 	8,0 kg	1400 obr./min.	240 – 5 sekund	Program do prania mopów, odzieży roboczej oraz specjalny program do prania tkanin z mikrofibry. Program obejmuje automatyczną fazę płukania wstępnego.
Płukanie i wyciąganie 	8,0 kg	1400 obr./min.	540 – 5 sekund	Do płukania i wirowania prania. Wszystkie tkaniny, z wyjątkiem tkanin wełnianych i bardzo delikatnych. Zmniejszyć prędkość wirowania odpowiednio do rodzaju prania.
Dezynfekcja 	8,0 kg	1400 obr./min.	360 – 5 sekund	Program ten usuwa roztocza i podobne mikroorganizmy. Program obejmuje automatyczną fazę prania wstępnego.

1. Po podłączeniu ciepła woda jest wprowadzana tylko w programach Eco, Normalny, Syntetyczne, do prania mopów i Dezynfekcja, gdy zadana temperatura ma wartość 40°C lub jest wyższa.

2. Optymalne efekty prania zapewni przestrzeganie maksymalnego wsadu dla każdego programu.

3. Zgodnie z Rozporządzeniem Komisji (UE) 2019/2023 za pomocą tego programu w temperaturze 40°C można prać średnio zabrudzoną bawełnę przeznaczoną do prania w temperaturze 40°C lub 60°C, razem w jednym cyklu.

4. Należy użyć detergentu z wybielaczem.

5. Należy użyć detergentu bez wybielacza.

6. Podczas tego cyklu bęben obraca się powoli, aby zapewnić delikatne pranie. Może wydawać się, że bęben nie obraca się lub że nie obraca się prawidłowo, jednak jest to normalne działanie w przypadku tego programu.

Zgodność opcji programu

Program	Płukanie	Pranie wstępne	Dodatkowe płukanie	Czas wirowania	Brak zmiękczacza	Opóźniony start
Eco 40-60°C	-	-	-	x	-	x
	-	-	x	x	-	x
Bawełniane	x	x	x	x	x	x
Łagodne 30°C	x	x	x	x	x	x
Pranie ręczne	-	-	-	x	x	x
Syntetyczne 40-60°C	x	x	x	x	x	x
Mikrofibra	x ¹	x	x	x	x	x
Płukanie I wyciąganie	-	-	x	x	-	x
Dezynfekcja	x	x ¹	x	x	x	x

1. Jest to opcja wykonywana automatycznie i nie można jej usunąć z programu.

8 Opcje

8.1

Nacisnąć ten przycisk, aby dodać fazę płukania wstępnego bez detergentu przed praniem zasadniczym.

Na wyświetlaczu pojawi się odpowiedni wskaźnik 

8.2

Ta opcja umożliwia dodanie fazy prania wstępnego do programu.

Opcji tej należy używać do rzeczy mocno zabrudzonych.

Wybranie tej opcji powoduje wydłużenie czasu trwania programu.

Na wyświetlaczu pojawi się odpowiedni wskaźnik 

8.3

Ta opcja umożliwia dodanie kilku faz płukania do programu.

Opcji tej należy używać w miejscach, w których występuje miękka woda oraz do prania rzeczy osób wrażliwych na detergenty.

Na wyświetlaczu pojawi się odpowiedni wskaźnik 

8.4

Naciśnięcie przycisku spowoduje skrócenie czasu wirowania. Po osiągnięciu najkrótszego czasu (5 sekund) odliczanie rozpoczyna się na nowo od najdłuższego czasu.

Na wyświetlaczu pojawi się odpowiedni wskaźnik 

8.5

Nacisnąć ten przycisk, aby wyłączyć pobieranie płynu zmiękczającego.

Na wyświetlaczu pojawi się odpowiedni wskaźnik 

Nacisnąć przycisk ponownie, aby włączyć normalne pobieranie płynu zmiękczającego.

Na wyświetlaczu pojawi się odpowiedni wskaźnik 

8.6

Ta opcja umożliwia opóźniony start programu w zakresie od 30 minut do 24 godzin.



Na wyświetlaczu pojawi się odpowiedni wskaźnik 

9 Ustawienia

9.1 Sygnały dźwiękowe



Urządzenie emituje sygnały dźwiękowe, gdy:



- Włączasz urządzenie.
- Wybierasz program.
- Wyłączasz urządzenie.
- Naciskasz przyciski.
- Program jest zakończony.
- Urządzenie działa nieprawidłowo.

Aby wyłączyć/włączyć sygnały dźwiękowe, naciśnij przycisk  i  jednocześnie przez 6 sekund.
Jeśli wyłączysz sygnały dźwiękowe, będą one nadal emitowane podczas nieprawidłowego działania urządzenia.



9.2 Blokada uruchomienia

Ta opcja pozwala zapobiec manipulowaniu przez dzieci przy panelu sterowania.

Aby włączyć/wyłączyć tę opcję, naciskaj przycisk  i  jednocześnie aż na wyświetlaczu pojawi się odpowiedni wskaźnik:

- Blokada uruchomienia włączona: 
- Blokada uruchomienia wyłączona: 



Opcję można włączyć:

- Po naciśnięciu przycisku  pokrętko opcji i programu jest zablokowane.
- Przed naciśnięciem przycisku  urządzenie nie uruchomi się.

Jeśli urządzenie działa w oparciu o mechanizm wrzutowy, blokada uruchomienia włącza się automatycznie 5 minut po rozpoczęciu programu.

9.3 Stałe dodatkowe płukanie

Ta opcja umożliwi dodanie na stałe jednego cyklu płukania po ustawieniu nowego programu.

- Aby włączyć/wyłączyć tę opcję, naciśnij przycisk  i  w tym samym czasie, aż wskaźnik  włączy się/wyłączy się.

10 Codzienna eksploatacja



Ostrzeżenie



Więcej informacji można znaleźć w rozdziale „Informacje dotyczące bezpieczeństwa”.

10.1 Wkładanie prania

1. Pociągnąć za uchwyt, aby otworzyć drzwi.
2. Wyrzępać pranie przed włożeniem go do urządzenia.
3. Umieścić pranie w bębnie, jedno po drugim. Upewnić się, że do bębna nie włożono zbyt dużej ilości prania.
4. Zamknąć drzwiczki.



Ostrożnie



Sprawdzić, czy pranie nie utkwilo pomiędzy uszczelką a drzwiami. Istnieje ryzyko wycieku wody lub uszkodzenia prania.

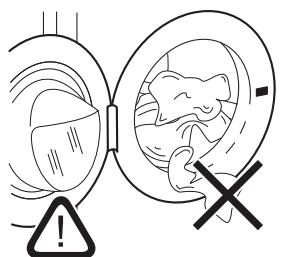

fig.X03521

10.2 Montaż klapki na detergent w płynie

- Otworzyć dozownik detergentu.
- Zamontować klapkę na detergent w płynie w komorze:

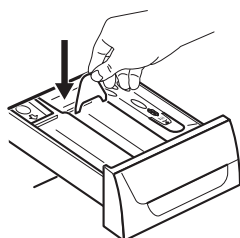

fig.X03522

10.3 Używanie detergentów i dodatków

1. Odmierzyć odpowiednią ilość detergentu i płynu do płukania tkanin.
2. Wlać detergent i płyn do płukania tkanin do przegródek.
3. Ostrożnie zamknąć dozownik detergentu.

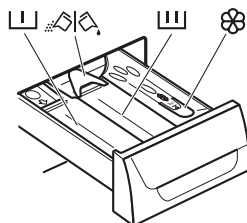

fig.X03523

10.4 Komory na detergent







Ostrożnie



Używać wyłącznie detergentów określonych dla pralnicowirówek.

Zawsze przestrzegać instrukcji podanych na opakowaniu detergentu.

	Przegródka na detergent do fazy prania wstępnego.
	Przegródka na detergent do fazy prania.
	Przegródka na dodatkowe środki w płynie (płyn zmiękczający, krochmal).
	Kłapka do detergentu w proszku lub w płynie.

10.5 Detergent w płynie lub proszku

- Ustawić A w przypadku detergentu w proszku (ustawienia fabryczne).
- Ustawić B w przypadku detergentu w płynie.

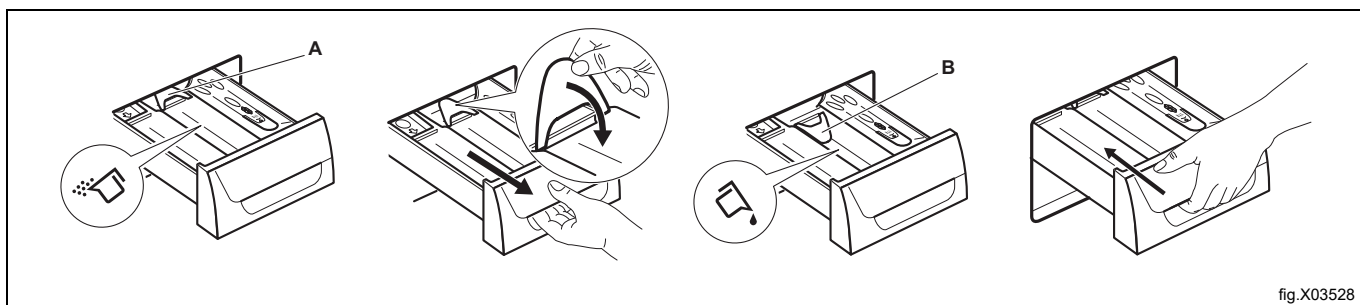

fig.X03528

W przypadku stosowania detergentów w płynie:

- Nie stosować detergentów w płynie o gęstej lub galaretowatej konsystencji.
- Nie stosować więcej płynu niż maksymalny poziom.
- Nie ustawiać fazy prania wstępnego.
- Nie ustawiać opóźnionego startu.

10.6 Włączanie urządzenia

Nacisnąć  przycisk, aby włączyć urządzenie. Zabrzmi dźwięk (jeśli aktywowano).

10.7 Ustawianie programu

- Wybrać program za pomocą pokrętła wyboru programów:
 - Pojawi się odpowiedni wskaźnik programu. Zabrzmi dźwięk (jeśli aktywowano).
 - Wskaźnik przycisku „Start/Pauza” zacznie migać.
 - Na wyświetlaczu pokazane zostaną czas trwania programu oraz wskaźniki faz programu.
- W razie potrzeby zmienić czas wirowania i dodać dostępne opcje. Po włączeniu opcji na wyświetlaczu pojawi się wskaźnik ustawionej opcji.

Jeśli któreś ustawienie będzie nieprawidłowe, na wyświetlaczu pojawi się komunikat .

10.8 Uruchamianie programu

Nacisnąć  przycisk.

- Wskaźnik przycisku  przestaje migać i pozostaje włączony.
- Na wyświetlaczu zacznie migać wskaźnik bieżącej fazy programu.
- Program uruchomi się, a drzwi zostaną zablokowane.

Po około 15 minutach od chwili rozpoczęcia programu:

- Urządzenie automatycznie dopasuje czas trwania programu do wielkości ładunku.
- Na wyświetlaczu pojawi się nowe wskazanie czasu do zakończenia programu.

10.9 Uruchamianie programu z opóźnionym startem

- Naciskać przycisk „Opóźniony start”, aż na wyświetlaczu pojawi się żądany czas opóźnienia.

Na wyświetlaczu pojawi się odpowiedni wskaźnik .

- Nacisnąć przycisk „Start/Pauza”:

- Urządzenie rozpoczyna odliczanie.
- Po zakończeniu odliczania program uruchamia się automatycznie.

Ustawienie opóźnienia startu można zmienić lub anulować przed naciśnięciem przycisku „Start/Pauza”. Aby anulować opóźnienie startu:

- Nacisnąć przycisk „Start/Pauza”, aby przełączyć urządzenie w tryb pauzy.
- Naciskać przycisk „Opóźniony start”, aż na wyświetlaczu pojawi się .
- Nacisnąć ponownie przycisk „Start/Pauza”, aby natychmiast uruchomić program.

10.10 Anulowanie opóźnionego startu

Aby anulować opóźniony start:

- Nacisnąć przycisk „Start/Pauza”, aby przełączyć urządzenie w tryb pauzy. Zacznie migać odpowiedni wskaźnik.
- Naciskać przycisk „Opóźniony start”, aż na wyświetlaczu pojawi się .
- Nacisnąć ponownie przycisk „Start/Pauza”, aby natychmiast uruchomić program.

10.11 Przerwanie programu i zmiana opcji

Niektóre opcje można zmienić tylko przed uruchomieniem programu.

- Nacisnąć przycisk „Start/Pauza”. Wskaźnik zacznie migać.
- Zmienić opcje.
- Nacisnąć ponownie przycisk „Start/Pauza”. Program będzie kontynuowany.

Jeśli urządzenie działa w oparciu o mechanizm wrzutowy, program można przerwać nie później niż 5 minut po jego rozpoczęciu. Po tym czasie blokada uruchomienia włącza się automatycznie.

10.12 Anulowanie uruchomionego programu

1. Nacisnąć  przycisk i przytrzymać przez kilka sekund, aby anulować program i wyłączyć urządzenie.



Ostrzeżenie



Jeśli w urządzeniu jest już woda, drzwi pozostają zablokowane.

2. Aby wyłączyć urządzenie, należy ponownie nacisnąć ten sam przycisk. Teraz można ustawić nowy program. Przed rozpoczęciem nowego programu urządzenie może odpompować wodę. W takim przypadku należy upewnić się, że detergent nadal znajduje się w przegródce; w przeciwnym razie należy uzupełnić detergent.

10.13 Po zakończeniu programu

Urządzenie zatrzymuje się automatycznie. Na wyświetlaczu  włącza się odpowiedni komunikat.



Wskaźnik przycisku  wyłącza się.

Drzwi odblokowują się.

1. Otwórz drzwiczki.
 2. Wyjąć pranie z urządzenia. Upewnić się, że bęben jest pusty.
 3. Zakręcić zawór wody.
 4. Nacisnąć  przycisk przez kilka sekund, aby wyłączyć urządzenie.
- Pozostawić drzwi otwarte, aby nie dopuścić do powstawania pleśni i nieprzyjemnych zapachów.

10.14 Opcja automatycznego wyłączenia

Opcja automatycznego wyłączenia powoduje automatyczne wyłączenie urządzenia w celu obniżenia zużycia energii, gdy:

- Urządzenie nie jest używane przez 5 minut przed naciśnięciem na  przycisk.
Nacisnąć  przycisk, aby ponownie włączyć urządzenie.
- Po 5 minutach od zakończenia programu.
Nacisnąć  przycisk, aby ponownie włączyć urządzenie.
Na wyświetlaczu pojawi się wskazanie zakończenia ostatnio ustawionego programu.
Wybrać nowy program za pomocą pokrętła wyboru programów.

11 Rady i wskazówki



Ostrzeżenie



Więcej informacji można znaleźć w rozdziale „Informacje dotyczące bezpieczeństwa”.

11.1 Wsad prania

- Należy posegregować pranie: białe, kolorowe, syntetyczne, delikatne i wełniane.
- Przestrzegać instrukcji prania podanych na metkach pranych rzeczy.
- Nie prać razem białej i kolorowej odzieży.
- Niektóre kolorowe rzeczy mogą się odbarwić podczas pierwszego prania. Zaleca się pranie ich oddzielnie za pierwszym razem.
- Odwrócić na drugą stronę wielowarstwowe tkaniny, wełnę oraz rzeczy z nadrukami.
- Mocne zabrudzenia należy usuwać specjalnym detergentem.
- Na mocne zabrudzenia i plamy nanieść odpowiedni detergent przed umieszczeniem prania w bębnie.
- Należy zachować ostrożność przy praniu zasłon. Odczepić żabki/haczyki i umieścić zasłony w worku do prania lub poszewce od poduszki.
- Nie prać rozdartych tkanin lub tkanin o nieobszytych brzegach. Małe i/lub delikatne rzeczy (np. biustonosze z fiszbinami, paski, rajstopy, sznurowadła, wstążki itp.) należy prać w worku do prania.
- Mała ilość prania może stwarzać problemy z wyważeniem podczas wirowania i spowodować nadmierne wibracje. Jeśli tak się stanie:
 - przerwać program i otworzyć drzwiczki (patrz rozdział „Codzienne użytkowanie”);
 - rozłożyć wsad ręcznie tak, aby przedmioty były rozmieszczone równomiernie wokół komory prania;
 - nacisnąć przycisk „Start/Pauza”. Faza wirowania zostanie wznowiona.
- Zapiąć guziki w poszewkach, zapiąć zamki, haczyki i zatrzaski. Spiąć lub zawiązać paski, sznurki, sznurówki, wstążki i inne luźne elementy.
- Opróżnić kieszenie i rozłożyć rzeczy.

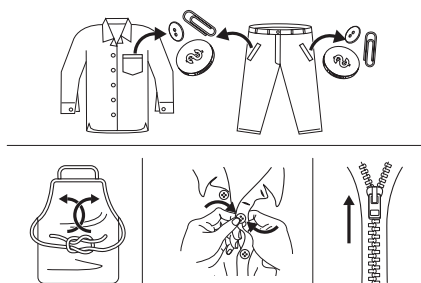

fig.X02963

11.2 Uporczywe plamy

W przypadku niektórych plam woda i detergent nie są wystarczające.

Zalecamy usunięcie takich plam przed włożeniem prania do urządzenia.

Dostępne są specjalne środki do usuwania plam. Użyć specjalnych środków do usuwania plam dopasowanych do rodzaju plamy oraz tkaniny.

Nie rozpylać odplamiacza na odzież w pobliżu urządzenia, ponieważ może spowodować uszkodzenie elementów z tworzywa sztucznego.

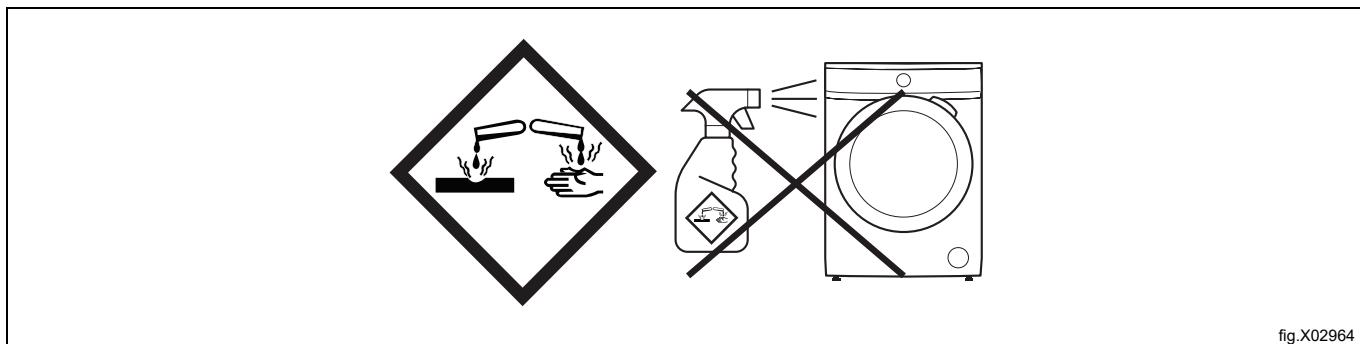

11.3 Rodzaj i ilość detergentu

Wybór detergentu i użycie jego odpowiedniej ilości wpływa nie tylko na skuteczność prania, ale także zapobiega marnotrawstwu i sprzyja ochronie środowiska:

- Należy stosować wyłącznie detergenty i inne środki przeznaczone do pralnicowirówek. Zgodnie z ogólnymi zasadami należy:
 - stosować detergenty w proszku do wszystkich rodzajów tkanin, z wyjątkiem delikatnych. Wybierać detergenty w proszku zawierające wybielacz do prania białych rzeczy i odkażania bielizny,
 - wybierać detergenty w płynie, najlepiej do prania w niskiej temperaturze (maksymalnie 60°C), do wszystkich rodzajów tkanin lub specjalne tylko do tkanin wełnianych.
- Wybór rodzaju i ilości detergentu zależy od: rodzaju tkaniny (delikatne, wełniane, bawełniane itp.), koloru odzieży, wielkości wsadu, stopnia zabrudzenia, temperatury prania i twardości używanej wody.
- Stosować się do instrukcji podanych na opakowaniach detergentów i innych środków, nie przekraczając zaznaczonego maksymalnego poziomu (**MAKS.**).
- Nie mieszać różnych rodzajów detergentów.
- Należy stosować mniej detergentów, jeśli:
 - prana jest mniejsza ilość rzeczy,
 - pranie jest lekko zabrudzone,
 - podczas prania powstaje duża ilość piany.
- W przypadku stosowania detergentu w tabletkach lub kapsułkach należy zawsze umieszczać je w bębnie, a nie w dozowniku detergentu.

Niewystarczająca ilość detergentu może powodować:

- niezadawalające efekty prania,
- zszarzenie prania,
- pozostawianie tłuszczu na ubraniach,
- powstanie pleśni w urządzeniu.

Nadmiar detergentu może powodować:

- spienienie,
- gorszy efekt prania,
- niezadawalający efekt płukania,
- niekorzystne oddziaływanie na środowisko.

11.4 Wskazówki ekologiczne

W celu zaoszczędzenia wody i energii elektrycznej, a tym samym przyczynienia się do ochrony środowiska, prosimy o przestrzeganie następujących zaleceń:

- Średnio zabrudzone pranie można prać bez prania wstępnego, aby zaoszczędzić detergent, wodę i czas.
- Ładowanie urządzenia do maksymalnej wydajności wskazanej dla każdego programu pomaga zmniejszyć zużycie energii i wody.
- Odpowiednie przygotowanie pozwala usunąć plamy i średnie zabrudzenie; następnie można wykonać cykl prania z zastosowaniem niższej temperatury.
- Aby użyć odpowiedniej ilości detergentu, należy zapoznać się z zaleceniami producenta detergentu i sprawdzić twardość wody pobieranej z domowej instalacji. Więcej informacji można znaleźć w rozdziale „Twardość wody”.
- Przed suszeniem prania w suszarce należy ustawić maksymalną prędkość wirowania dla wybranego programu. Pozwoli to zaoszczędzić energię podczas suszenia.

11.5 Twardość wody

Jeśli twardość wody na danym obszarze jest wysoka lub umiarkowana, zaleca się stosowanie zmiękczacza wody przeznaczonego do pralnic-wirówek. Jeśli twardość wody na danym obszarze jest niska, nie ma potrzeby stosowania zmiękczacza wody.

Aby dowiedzieć się, jaka jest twardość wody w sieci, należy skontaktować się z lokalnym zakładem wodociągowym. Stosować zalecane ilości zmiękczacza wody. Przestrzegać instrukcji podanych na opakowaniu środka.

12 Czyszczenie i konserwacja



Ostrzeżenie



Więcej informacji można znaleźć w rozdziale „Informacje dotyczące bezpieczeństwa”.

12.1 Harmonogram czyszczenia okresowego

Okresowe czyszczenie pomaga wydłużyć żywotność urządzenia.

Po zakończeniu każdego cyklu należy pozostawić drzwi i dozownik detergentu lekko uchylone, aby umożliwić obieg powietrza i odparowanie wilgoci z wnętrza urządzenia – pozwoli to zapobiec rozwojowi pleśni i wydobywaniu się nieprzyjemnego zapachu.

Jeśli urządzenie nie będzie używane przez dłuższy czas: zamknąć zawór wody i odłączyć urządzenie od zasilania.

Okresowy harmonogram czyszczenia:

Odkamienianie	Dwa razy w roku
Pranie konserwacyjne	Raz w miesiącu
Czyszczenie uszczelki drzwi	Co dwa miesiące
Czyszczenie bębna	Co dwa miesiące
Czyszczenie dozownika detergentu	Co dwa miesiące
Czyszczenie filtra pompy spustowej	Dwa razy w roku
Czyszczenie węża dopływowego i filtra w zaworze	Dwa razy w roku

12.2 Czyszczenie obudowy

Urządzenie należy czyścić wyłącznie za pomocą ciepłej wody z mydłem. Wyrzeć wszystkie powierzchnie do sucha. Nie używać myjek do szorowania ani żadnych materiałów o właściwościach ściernych.



Ostrożnie



Nie używać alkoholu, rozpuszczalników ani środków chemicznych.



Ostrożnie



Nie stosować do czyszczenia powierzchni metalowych detergentów na bazie chloru.

12.3 Odkamienianie

Jeśli twardość wody na danym obszarze jest wysoka lub umiarkowana, zaleca się stosowanie środka do zmiękczenia wody przeznaczonego do pralnic-wirówek.

Należy regularnie sprawdzać bęben, aby nie dopuścić do nagromadzenia się osadów kamienia lub rdzy.

Do usuwania osadów rdzy należy stosować wyłącznie specjalne produkty przeznaczone do pralnic-wirówek. Nie dodawać ich podczas prania jakichkolwiek rzeczy.

Należy zawsze przestrzegać instrukcji umieszczonych na opakowaniu produktu.

12.4 Pranie konserwacyjne

W przypadku programów o niskiej temperaturze niektóre detergenty mogą pozostawać wewnątrz bębna. Należy regularnie przeprowadzać pranie konserwacyjne. W tym celu:

- Wyjąć pranie z bębna.
- Uruchomić krótki program do tkanin bawełnianych o najwyższej temperaturze i dodać niewielką ilość detergentu.

12.5 Uszczelka drzwi

Regularnie sprawdzać uszczelkę i wyjmować wszelkie przedmioty, które dostały się do jej środka.

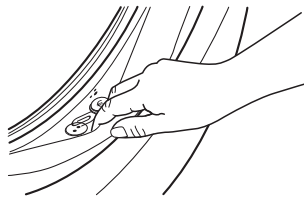

fig.X02965

12.6 Czyszczenie bębna

Należy regularnie sprawdzać bęben, aby nie dopuścić do nagromadzenia się osadów kamienia lub rdzy. Stosować wyłącznie specjalne środki do usuwania rdzy z bębna.

Sugerujemy, aby:

1. Czyścić bęben specjalnym środkiem do stali nierdzewnej.
2. Uruchomić krótki program do tkanin bawełnianych o najwyższej temperaturze i dodać niewielką ilość detergentu.

12.7 Czyszczenie dozownik detergentu

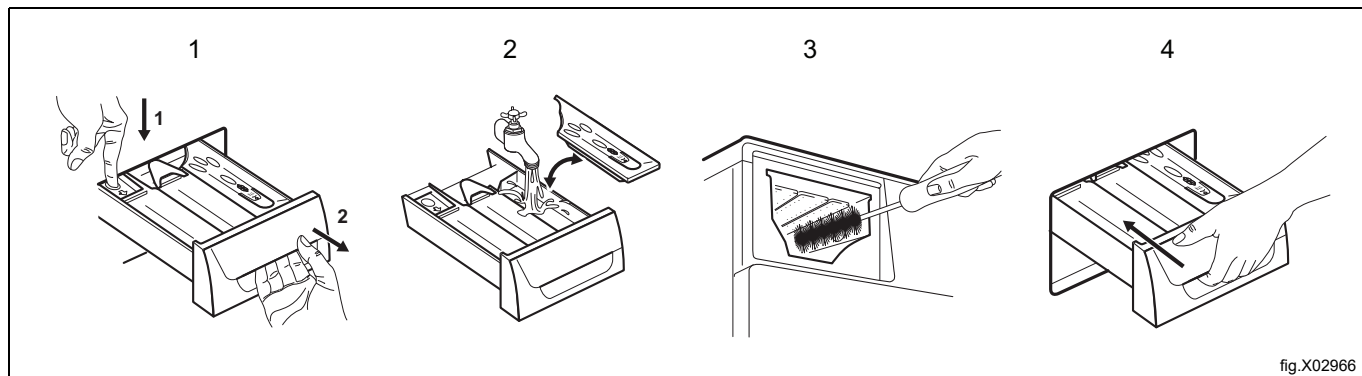

fig.X02966

12.8 Czyszczenie węży doprowadzających wodę oraz filtrów na zaworach

Regularnie czyścić oba węże doprowadzające wodę (gorącej i zimnej wody) oraz oba filtry na zaworach.

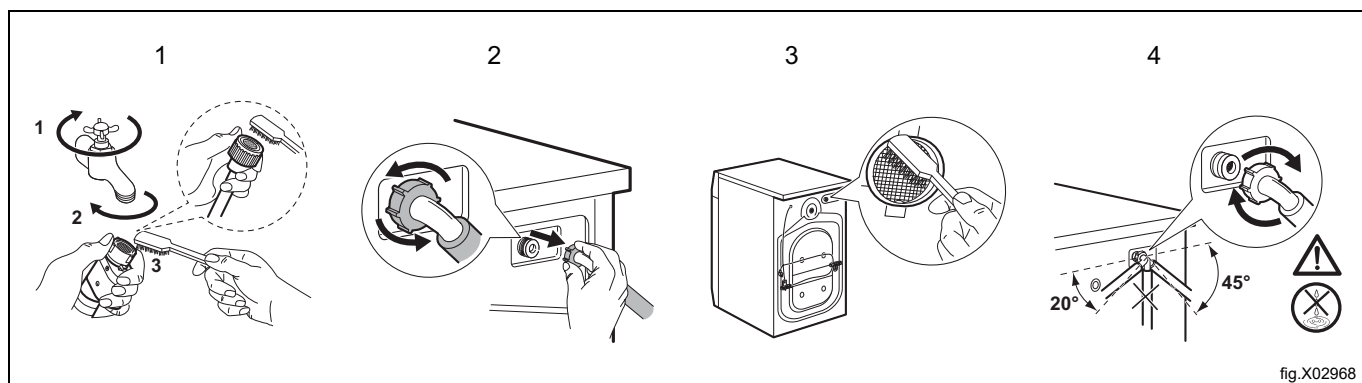

fig.X02968

13 Rozwiązywanie problemów



Ostrzeżenie



Więcej informacji można znaleźć w rozdziale „Informacje dotyczące bezpieczeństwa”.

13.1 Kody alarmów i możliwe usterki

Jeśli urządzenie nie włącza się lub zatrzymuje się w trakcie pracy, należy w pierwszej kolejności spróbować znaleźć rozwiązanie problemu (patrz tabele poniżej). Jeśli problem utrzymuje się, należy skontaktować się z autoryzowanym centrum serwisowym.



Ostrzeżenie



Przed przeprowadzeniem jakiegokolwiek kontroli należy wyłączyć urządzenie.

W przypadku niektórych problemów na wyświetlaczu pojawia się kod alarmu, a przycisk  może migać w sposób ciągły:

Problem	Możliwe rozwiązanie
E 10 Urządzenie nie napełnia się prawidłowo wodą	<ul style="list-style-type: none"> • Sprawdzić, czy zawór wody jest otwarty. • Sprawdzić, czy ciśnienie wody nie jest zbyt niskie. Aby sprawdzić tę informację, należy skontaktować się z lokalnym zakładem wodociągowym. • Sprawdzić, czy zawór wody nie jest zatkany. • Upewnić się, że filtry węży wlotowych i filtry zaworów nie są zatkane. Więcej informacji można znaleźć w rozdziale „Konserwacja i czyszczenie”. • Upewnić się, że wężę wlotu wody nie są załamane, uszkodzone ani zagięte. • Sprawdzić, czy podłączenia węży doprowadzających wodę są prawidłowe.
E20 Urządzenie nie wypompuje wody	<ul style="list-style-type: none"> • Problem ten może być spowodowany zatkany obwodem spustowym. Skontaktuj się z autoryzowanym serwisem technicznym.
E40 Drzwiczki urządzenia są otwarte lub nieprawidłowo zamknięte	<ul style="list-style-type: none"> • Upewnić się, że drzwiczki są prawidłowo zamknięte.
E91 Usterka wewnętrzna. Brak komunikacji między podzespołami elektronicznymi urządzenia	<ul style="list-style-type: none"> • Program nie zakończył się prawidłowo lub urządzenie zostało zatrzymane zbyt wcześnie. Wyłączyć i ponownie włączyć urządzenie. • Jeśli kod alarmu pojawi się ponownie, należy skontaktować się z autoryzowanym centrum serwisowym.
EKO Zasilanie sieciowe jest niestabilne	<ul style="list-style-type: none"> • Poczekać, aż zasilanie sieciowe będzie stabilne.

Jeśli na wyświetlaczu pojawią się inne kody alarmów, należy wyłączyć i włączyć urządzenie. Jeśli problem utrzymuje się, należy skontaktować się z autoryzowanym centrum serwisowym.

W przypadku innych problemów z pralnicą-wirówką należy sprawdzić możliwe rozwiązania w poniższej tabeli.

Problem	Możliwe rozwiązanie
Program nie uruchamia się	<ul style="list-style-type: none"> • Sprawdzić, czy wtyczka przewodu zasilającego jest podłączona do gniazdka. • Sprawdzić, czy drzwi urządzenia są zamknięte. • Upewnić się, że w skrzynce bezpieczników nie ma uszkodzonego bezpiecznika. • Upewnić się, że  został dotknięty. • Jeśli ustawiono opóźniony start, anulować ustawienie lub poczekać na zakończenie odliczania. • Wyłączyć blokadę uruchomienia, jeśli została włączona. • Sprawdzić, czy pokrętko jest ustawione na wybrany program.
Faza wirowania nie uruchamia się lub cykl prania trwa dłużej niż zwykle	<ul style="list-style-type: none"> • Ręcznie ułóż wsad w komorze prania i wznów etap wirowania. Problem ten może być spowodowany niewyważeniem.
Na podłodze jest woda	<ul style="list-style-type: none"> • Sprawdzić, czy podłączenia węży doprowadzenia wody są szczelne i nie ma przecieków. • Upewnić się, że wąż doprowadzający wodę i wąż spustowy nie są uszkodzone. • Sprawdzić, czy dodano właściwy detergent oraz we właściwej ilości.
Nie można otworzyć drzwi urządzenia	<ul style="list-style-type: none"> • Sprawdzić, czy nie wybrano programu z wodą w komorze prania. • Sprawdzić, czy program się zakończył.
Urządzenie powoduje niecodzienny hałas i drgania	<ul style="list-style-type: none"> • Sprawdzić, czy urządzenie jest prawidłowo wypoziomowane. Więcej informacji można znaleźć w „Instrukcji instalacji”. • Sprawdzić, czy usunięto opakowanie oraz/lub blokady transportowe. Więcej informacji można znaleźć w „Instrukcji instalacji”. • Dodać więcej rzeczy do bębna. Wsad może być zbyt mały.
Cykl jest krótszy niż wyświetlany czas	<ul style="list-style-type: none"> • Urządzenie oblicza nowy czas w zależności od wsadu prania.
Wyniki prania nie są zadowalające	<ul style="list-style-type: none"> • Zwiększyć ilość detergentu lub użyć innego detergentu. • Użyć specjalnego środka do usuwania uporczywych plam przed włożeniem do prania. • Sprawdzić, czy ustawiono prawidłową temperaturę. • Zmniejszyć wsad prania.
Zbyt dużo piany w bębnie podczas cyklu prania	<ul style="list-style-type: none"> • Zmniejszyć ilość detergentu.
Po zakończeniu cyklu prania w dozowniku detergentu pozostają resztki detergentu	<ul style="list-style-type: none"> • Upewnić się, że kłapka znajduje się we właściwym położeniu (DO GÓRY w przypadku detergentu w proszku, W DÓŁ w przypadku detergentu w płynie). • Należy upewnić się, że dozownik detergentu jest używany zgodnie ze wskazówkami podanymi w niniejszej instrukcji obsługi.
Kontrolka bębna nie zapala się	<ul style="list-style-type: none"> • Upewnić się, że lampka LED nie jest przepalona. W celu jej wymiany należy skontaktować się z autoryzowanym centrum serwisowym.

Po sprawdzeniu włączyć urządzenie. Program będzie wznowiony od momentu przerwania.

Jeśli problem wystąpi ponownie, należy skontaktować się z autoryzowanym centrum serwisowym.

Dane niezbędne dla serwisu znajdują się na tabliczce znamionowej.

14 Awaryjne otwieranie drzwi

W razie awarii zasilania lub awarii urządzenia drzwi pozostają zablokowane. Program będzie wznowiony po przywróceniu zasilania. Jeśli drzwi są zablokowane w związku z awarią, aby je otworzyć, należy skorzystać z opcji awaryjnego odblokowania.

Przed otwarciem drzwi:



Ostrożnie



Upewnić się, że temperatura wody oraz samo pranie nie są gorące. W razie potrzeby odczekać, aż ostygną.



Ostrożnie



Sprawdzić, czy bęben się nie obraca. W razie potrzeby odczekać, aż bęben się zatrzyma.

Sprawdzić, czy poziom wody w bębnie nie jest zbyt wysoki. W razie potrzeby przeprowadzić awaryjne odpompowywanie wody. Więcej informacji można znaleźć w rozdziale „Awaryjne odpompowywanie wody” w rozdziale „Konservacja i czyszczenie”).

Aby otworzyć drzwi, należy:

1. Nacisnąć ① przycisk, aby wyłączyć urządzenie.
2. Wyjąć wtyczkę przewodu zasilającego z gniazdka.
3. Otworzyć klapkę filtra.
4. Pociągnąć jednokrotnie w dół dźwignię odblokowania awaryjnego. Ponownie pociągnąć dźwignię w dół i, przytrzymując ją, otworzyć drzwi urządzenia.

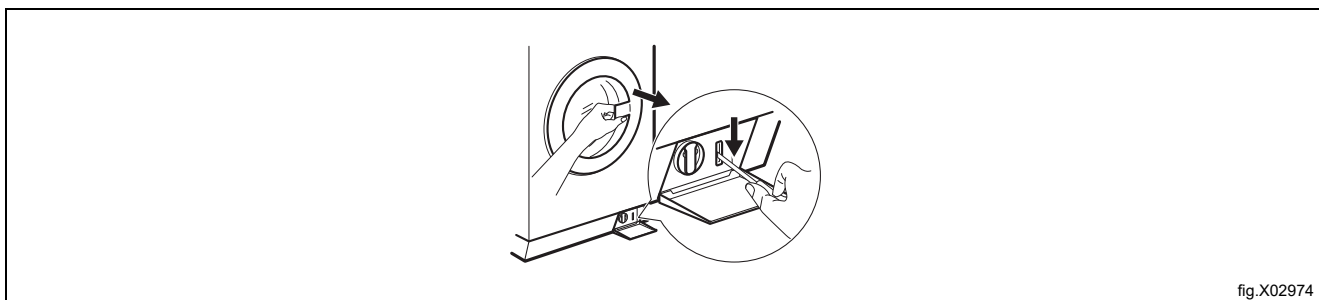

fig.X02974

5. Wyjąć pranie, a następnie zamknąć drzwi urządzenia.
6. Zamknąć klapkę filtra.

15 Dane techniczne

Wymiary	Szerokość x wysokość x głębokość całkowita	59,7 cm / 84,7 cm / 64,6 cm
Przyłącze elektryczne	Napięcie	230 V
	Moc ogółem	2200 W
	Bezpiecznik	10 A
	Częstotliwość	50 Hz
Poziom zabezpieczenia przed wejściem cząstek stałych oraz wilgoci zapewniony przez pokrywę ochronną, z wyjątkiem sprzętu niskiego napięcia bez ochrony przed wilgocią		IPX4
Ciśnienie doprowadzanej wody	Minimum	0,5 bara (0,05 MPa)
	Maksimum	10 barów (1,0 MPa)
Doprowadzenie wody ¹	Przyłącze zimnej wody	
	Gorąca woda ²	
Maksymalny wsad	Bawełniane	8,0 kg
Prędkość wirowania	Maksymalna prędkość wirowania	1351 obr./min.

1. Podłączyć węże doprowadzające wodę do zaworu wody z gwintem 3/4".

2. Temperatura ciepłej wody pobieranej z domowej instalacji nie może przekraczać 60°C.

Urządzenie można również podłączyć do instalacji tylko z zimną wodą.

15.1 Przyłącze elektryczne

Po zakończeniu instalacji można podłączyć wtyczkę przewodu zasilającego do gniazda elektrycznego.

Niezbędne parametry elektryczne są podane na tabliczce znamionowej i w rozdziale „Dane Techniczne”. Należy upewnić się, że są one kompatybilne z zasilaczem sieciowym.

Sprawdzić, czy domowa instalacja elektryczna jest wystarczająca na maksymalną wymaganą masę wsadu, uwzględniając także wszelkie inne stosowane urządzenia.

Podłączyć urządzenie do uziemionego gniazda.

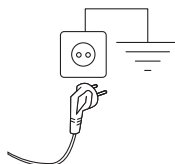

fig.X02933

Kabel zasilający musi być łatwo dostępny po zainstalowaniu urządzenia.

W przypadku wszelkich prac elektrycznych wymaganych do zainstalowania tego urządzenia należy skontaktować się z naszym autoryzowanym centrum serwisowym.

Producent nie ponosi jakiegolwiek odpowiedzialności za uszkodzenia lub obrażenia wynikające z niestosowania powyższych środków ostrożności.

16 Informacje o wyrzucaniu produktu

16.1 Wyrzucanie urządzenia po zakończeniu jego przydatności do eksploatacji

Przed zełmowaniem urządzenia należy dokładnie sprawdzić jego stan techniczny, a w szczególności części konstrukcyjne, które mogą ulec uszkodzeniu.

Części maszyny należy wyrzucać w zróżnicowany sposób, zgodnie z ich różnymi właściwościami (np. metal, oleje, smary, plastik, guma).

W różnych krajach istnieją odmienne uregulowania, stąd należy przestrzegać wymagań i przepisów obowiązujących w kraju, w którym urządzenie będzie złomowane.

Zazwyczaj urządzenie należy zawieźć do wyspecjalizowanego centrum zbiórki odpadów/złomu.

Urządzenie należy zdemontować, grupując jego komponenty zgodnie z ich właściwościami chemicznymi, pamiętając, że sprężarka zawiera olej smarowy i czynnik chłodniczy, które można poddawać recyklingowi, a także, że komponenty lodówki i pompy ciepła stanowią odpady specjalne wyrzucane wraz z odpadami miejskimi.

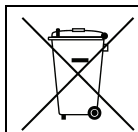

Symbol znajdujący się na produkcie oznacza, że produkt ten nie może być wyrzucany wraz z odpadami gospodarstwa domowego, a musi podlegać odpowiedniej utylizacji, aby zapobiegać negatywnemu wpływowi na środowisko naturalne i ludzkie zdrowie. Więcej informacji w zakresie recyklingu tego produktu można uzyskać, kontaktując się z lokalnym sprzedawcą lub pośrednikiem, punktem obsługi klienta lub lokalnym działem odpowiedzialnym za gospodarowanie odpadów.



Uwaga!

Podczas złomowania urządzenia należy zniszczyć wszystkie oznaczenia, niniejszą instrukcję oraz pozostałe dokumenty związane z opisywanym urządzeniem.

16.2 Utylizacja opakowania

Opakowanie należy utylizować zgodnie z przepisami obowiązującymi w kraju, w którym urządzenie będzie eksploatowane. Wszystkie elementy opakowania są przyjazne dla środowiska.

Można te bezpiecznie przechowywać, poddawać recyklingowi lub palić w odpowiedniej spalarni odpadów. Części z plastiku, które mogą być poddane recyklingowi, są oznaczone jak w poniższych przykładach.

	Polietylen: <ul style="list-style-type: none"> • Opakowanie zewnętrzne • Torebka z instrukcjami
	Polipropylen: <ul style="list-style-type: none"> • Paski
	Pianka styropianowa: <ul style="list-style-type: none"> • Ochraniacze narożne



Electrolux Professional AB
341 80 Ljungby, Sweden
www.electroluxprofessional.com